

## ■ 溢流阀 (HR3H) 025 · 03 · 06

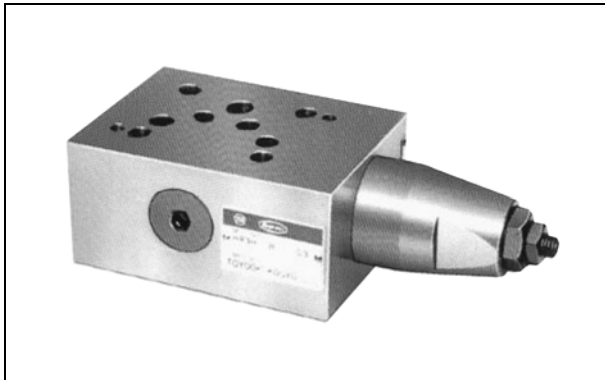

### ● 规格

控制端口	结构类别	型 号	最大使用压力 MPa	额定流量 L/min	最大流量 L/min	符 号	压力调整范围 MPa
P	平衡 活塞式	HR3H-P-B ※ -025B	25	20	40		(平衡活塞式) 025 式 ※标记 1: 0.7 ~ 7 2: 3.5 ~ 14 3: 10.5 ~ 25 03 式, 06 式, 10 式 ※标记 1: 0.7 ~ 7 2: 3.5 ~ 14 3: 10.5 ~ 21
		HR3H-P-B ※ -03	21	40	80		
		HR3H-P-B ※ -06		120	190		
A	直动式	HR3H-A-D ※ -025B	25	12 (注)	40		(直动式) 025 式 4: 0.7 ~ 7 5: 3.5 ~ 14 6: 10.5 ~ 25 03 式 4: 0.7 ~ 7 5: 3.5 ~ 14 6: 10.5 ~ 21
HR3H-A-D ※ -03		21	12 (注)	80			
B		HR3H-B-D ※ -025B	25	12 (注)		40	
		HR3H-B-D ※ -03	21	12 (注)	80		

(注) 推荐溢流阀流量为额定流量 12L/min。

### ● 外观尺寸图

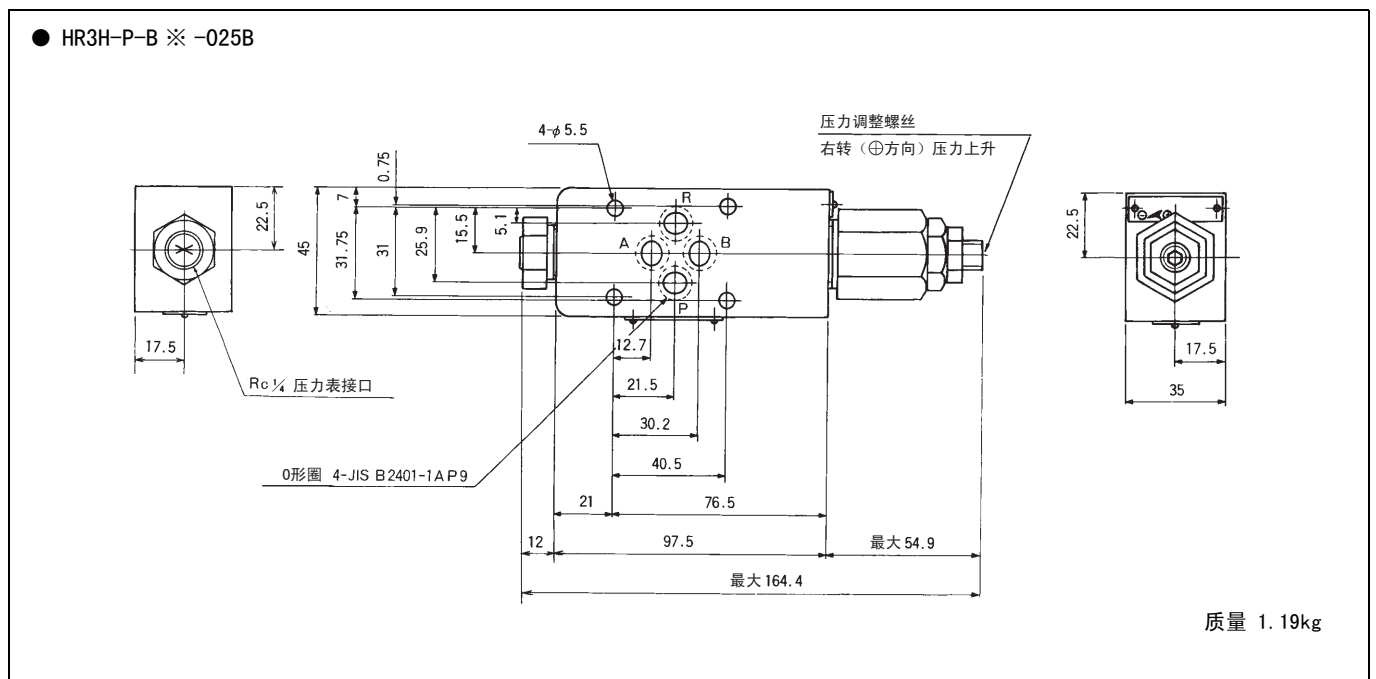

● HR3H-A-D ※ -025B

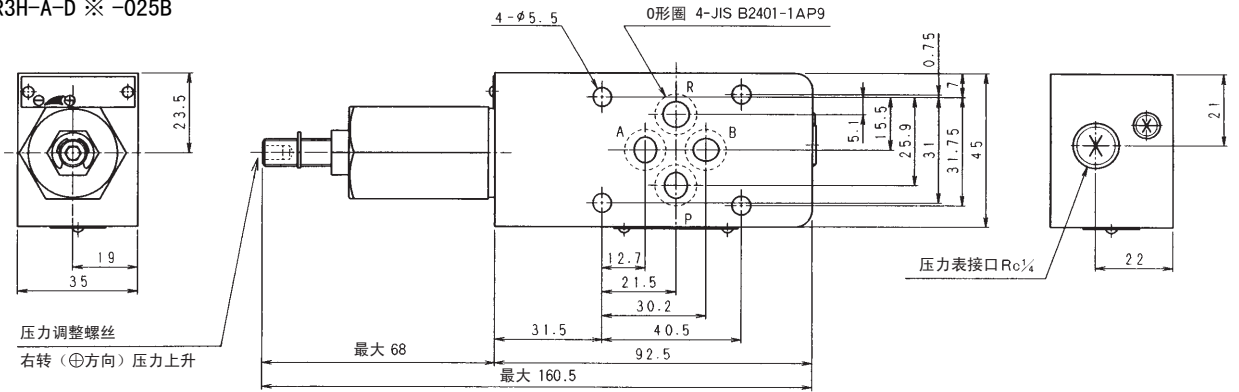

质量 1.2kg

● HR3H-B-D ※ -025B

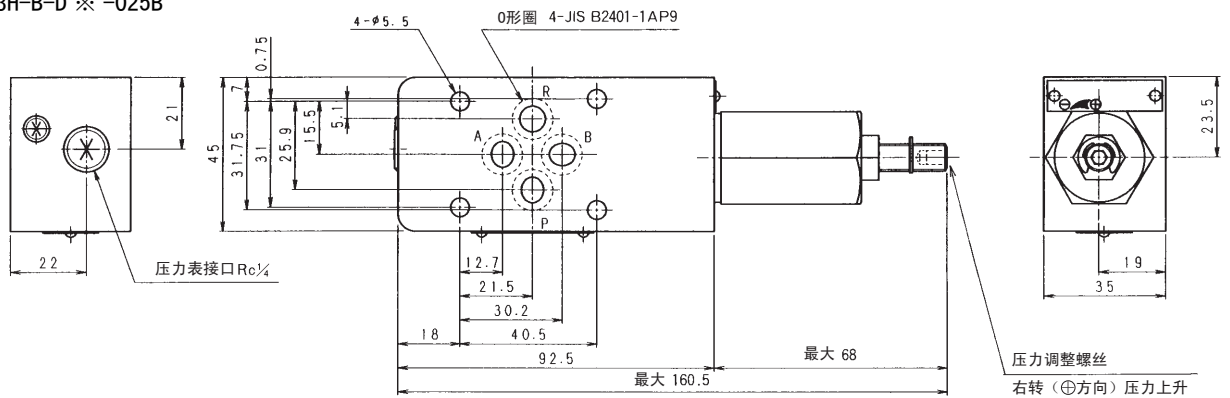

质量 1.2kg

● HR3H-P-B ※ -03

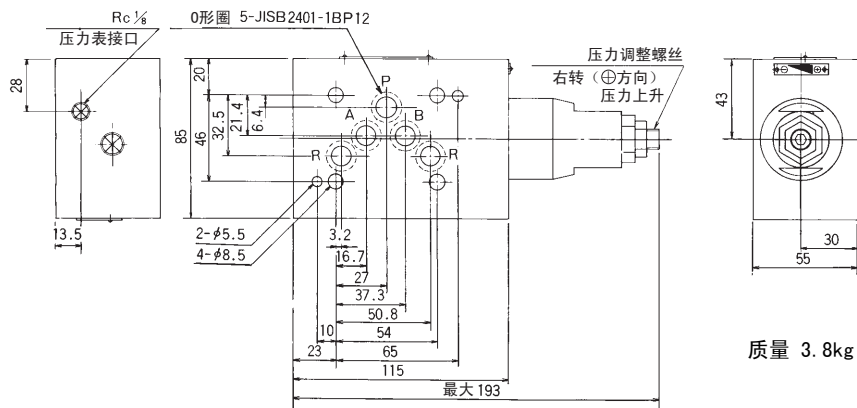

质量 3.8kg

● HR3H-A-D ※ -03

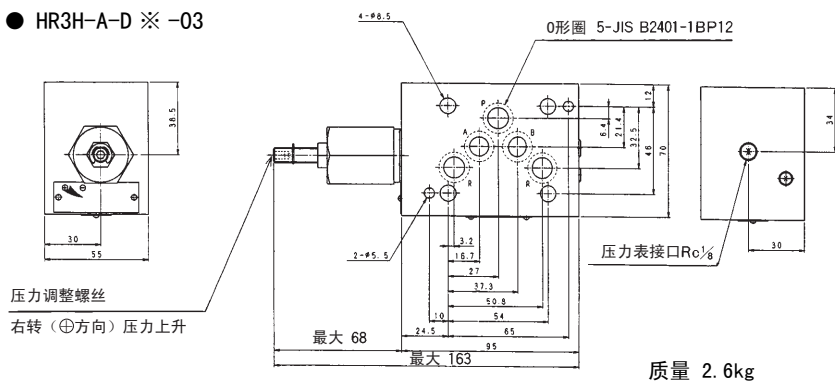

质量 2.6kg

● HR3H-B-D ※ -03

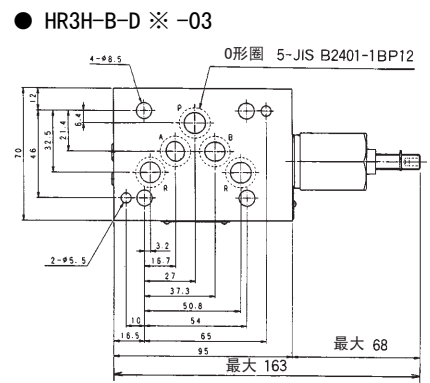

● HR3H-P-B ※ -06

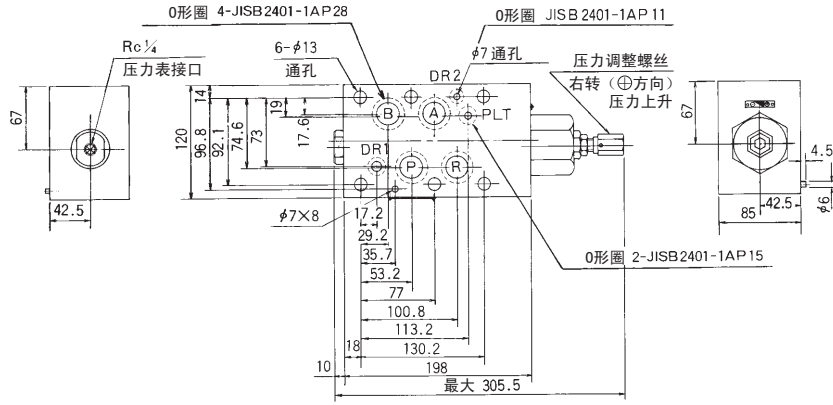

质量 13.2kg